



eFOLDi®



Manuel d'utilisation : eFOLDi

Modèle : Lite



SunTech UK Ltd

Acheté de:

Date d'achat:

Numéro de série:

Veillez voir l'image montrant l'emplacement du numéro de série.



Table des matières

1	Bienvenue	2
2	Termes et conditions	3
3	Présentation du produit	6
4	Vue d'ensemble	7
5	Consignes de sécurité	8
6	Instruction de pliage	14
7	Conduire le scooter	19
8	Informations sur la batterie et recharge	22
9	Vérifications et entretien	25
10	Caractéristiques techniques/Déclaration EMC	26
11	Appendice	32

Bienvenue

Merci d'avoir opté pour un produit eFOLDi comme solution de mobilité.

Je suis Sumi Wang, fondatrice de SunTech UK. Bienvenue dans la famille des utilisateurs d'eFOLDi.

SunTech UK offre une gamme de technologies d'assistance conçues pour vous permettre de profiter pleinement de la vie. Notre mission est d'offrir à nos clients liberté, amitié et plaisir grâce à une gamme de solutions de mobilité de pointe faciles à utiliser et pratiques.

Votre eFOLDi a été fabriqué selon les normes les plus strictes et contrôlé par nos ingénieurs avant la livraison. Vous pouvez donc être certain qu'il vous offrira des services fiables pour de nombreuses années de liberté et de plaisir.

Avant de commencer à utiliser votre eFOLDi, veuillez prendre le temps de lire le manuel d'utilisation et les documents fournis. Vous aurez ainsi une meilleure compréhension du produit et pourrez profiter au maximum de votre nouvel appareil en toute sécurité. Il vous suffira d'un peu de pratique pour vous familiariser avec les fonctionnalités de votre eFOLDi.

Chez SunTech UK, nous sommes fiers de la qualité de nos produits et de notre service clientèle. N'oubliez donc pas d'enregistrer votre appareil à l'adresse suivante:

<https://efoldi.com/register-warranty>

Nous pourrions ainsi vous aider en cas où de difficulté. Convaincue que votre eFOLDi deviendra pour vous un ami et un compagnon fiable, je vous remercie de faire confiance à nos produits.

Cordialement,



Sumi Wang

Termes et conditions

Les termes "nous", "notre", "nos", "SunTech UK" et "SunTech UK Ltd" désignent SunTech UK Limited, société à responsabilité limitée par garantie, basée au Royaume-Uni et enregistrée sous le numéro 06906908 auprès de la Companies House. Le terme "site Web" désigne le site Web accessible en ligne à l'adresse www.efoldi.com. Les termes "vous", "votre", "utilisateur" et "conducteur" désignent l'utilisateur de l'eFOLDi, nonobstant toute(s) personne(s) aidant l'utilisateur à se servir de l'eFOLDi, y compris dans les cas de manipulation, d'entretien, de réparation, etc.

Accord de l'acquéreur

En acceptant la livraison de cet eFOLDi, vous vous engagez à ne pas changer, altérer ou modifier l'appareil et/ou toute pièce fournie avec celui-ci ou ultérieurement, et/ou à ne pas rendre inopérants ou dangereux les protections, boucliers ou autres dispositifs de sécurité du produit ; à ne pas manquer, refuser ou négliger d'installer les kits de mise à niveau pouvant être fournis par SunTech UK Ltd dans le but d'améliorer et/ou de préserver la sécurité de ce produit. Vous vous engagez également à accepter et à respecter les conditions d'utilisation contenues dans le présent document, ainsi que ses éventuelles révisions immédiatement applicables qui sont publiées sur notre site Web. En utilisant l'eFOLDi, ses accessoires et/ou les composants fournis avec ou pour ce dernier, l'utilisateur reconnaît s'être informé sur l'utilisation et les limites du ou des produits, sans exception. Ceci ne constitue pas une renonciation à toute garantie implicite, que le client conserve, conformément à la loi.

En cas d'utilisation incorrecte et/ou abusive des produits, en partie ou en totalité, par l'utilisateur et/ou toute personne non autorisée, les garanties seront annulées et SunTech UK Ltd n'acceptera aucune responsabilité, quelle qu'elle soit ou de quelque manière que ce soit. Cela peut inclure, sans s'y limiter, les cas suivants: le non respect par l'utilisateur de toutes les exigences et directives légales, quel que soit le lieu et/ou la manière dont l'appareil est utilisé ou prévu ; le non-respect par le ou les utilisateurs de

toutes les exigences et directives légales, quel que soit le lieu et/ou la manière dont le produit est utilisé ou destiné à être utilisé, l'absence d'entretien ou l'entretien inapproprié, l'entretien (en dehors de l'entretien de routine décrit dans ce manuel par l'utilisateur) par une personne non autorisée, les réparations non approuvées, le démontage non autorisé du véhicule et/ou de ses composants, y compris (mais sans s'y limiter) des blocs de batteries et des contrôleurs, des modifications ou altérations non approuvées, la non-observation des procédures de pliage et de dépliage correctes, des dommages ou des blessures, quelle qu'en soit la cause, la non-application de toutes les précautions de sécurité raisonnables et appropriées à tout moment, l'utilisation inappropriée à tout moment du véhicule et/ou des pièces et/ou des accessoires par plus d'une personne, l'utilisation dans un sport de compétition, une course, des cascades, des sauts ou toute autre activité similaire.

Notre responsabilité et celle de nos fournisseurs, envers vous et/ou tout tiers en toutes circonstances, est limitée au coût des produits approuvés achetés par l'utilisateur. Les produits approuvés pour un retour sont décrits dans la politique de retour consultable sur notre site Web à l'adresse suivante:

www.efoldi.com/return-policy.

Les informations contenues dans ce manuel peuvent être modifiées sans préavis. Pour obtenir les renseignements les plus récents, veuillez consulter notre site Web à l'adresse suivante

www.efoldi.com.

Personnes pour lesquelles l'utilisation du fauteuil roulant électrique est interdite

Personnes INCAPABLES d'effectuer les actions suivantes :

- Plier ou déplier l'appareil en utilisant les deux mains*.
- Se transférer sur le siège* et rester en permanence en position assise et droite, sans assistance, lorsque le véhicule est en mouvement.
- Placer et maintenir les pieds sur les repose-pieds.
- Utiliser toutes les commandes entièrement et comme prévu.
- Diriger efficacement et judicieusement l'appareil en tout temps et en toutes circonstances.
- Rester attentif aux circonstances entourant tout déplacement et prendre les mesures qui s'imposent pour éviter tout accident.
- Soulever complètement ou partiellement l'appareil en fonction des besoins de l'utilisateur*.

*Sauf s'il est accompagné d'une personne suffisamment apte et compétente pour accomplir cette tâche.

Conformité du produit:

Sécurité:	EN12184 et ISO 7176-15
EMC	ISO7176-21
Gestion du risque:	ISO14971
Directive européenne	93/42/EEC

Expédition et livraison:

Vérifiez votre commande ou votre facture pour vous assurer que votre livraison est complète, car certains composants peuvent être emballés individuellement. Si votre livraison n'est pas complète, veuillez nous contacter immédiatement. Si l'emballage ou le contenu ont subi des dommages pendant le transport, veuillez contacter la société de livraison responsable.

Présentation du produit

Indications pour l'utilisation:

eFOLDi Lite est un moteur motorisé, intérieur et extérieur véhicule de transport avec l'utilisation prévue pour fournir la mobilité à une personne handicapée ou une personne à mobilité réduite en position assise. eFOLDi Lite est l'un des scooters de mobilité pliables les plus légers et les plus compacts au monde.



(a) Mode Valise



(b) Mode Chariot



(c) Mode Trottinette

Modèle : Lite

Utilisation prévue / objectif de l'appareil:

Le dispositif est destiné à assurer la mobilité d'une personne handicapée ou à mobilité réduite en position assise.

Durée de vie prévue de l'appareil:

En raison de la nature inerte du composant de l'appareil, Sun-Tech UK Ltd. avoir une date d'expiration sur l'appareil. Vérifiez régulièrement le scooter lorsque vous l'utilisez et assurez-vous que la batterie est chargée avant utilisation.

Vue d'ensemble

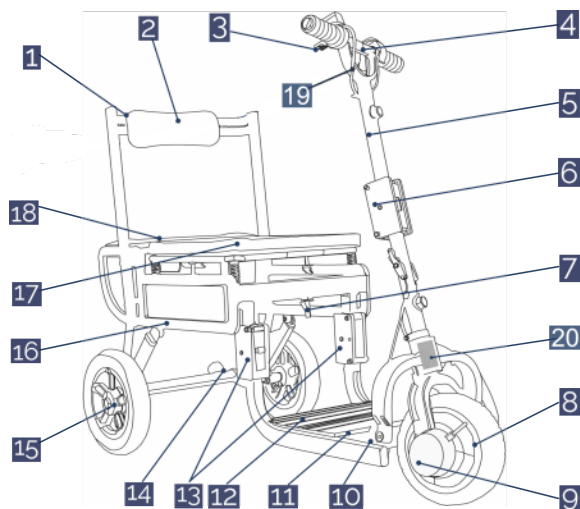

1	Cadre du dossier
2	Coussin de dossier
3	Levier d'accélérateur/frein graduel
4	Guidon
5	Barre de direction
6	Verrou de pliage de la barre de direction
7	Verrou de barre de direction ou de cadre
8	Moteur avant
9	Levier de verrouillage du frein avant *
10	Charnières en acier inoxydable
11	Repose-pieds et compartiment à batterie
12	Compartiment du contrôleur
13	Charnière pour le pliage du repose-pied
14	Roues de valise de 2 pouces
15	Roues arrière de 10 pouces
16	Châssis principal
17	Coussin de siège principal
18	Coussin de siège arrière
19	Port de chargement de la barre franche **
20	Contrôleur de vitesse de rotation **

* Le frein se situe de l'autre côté de la roue. L'image ci-dessus n'est qu'une illustration.

** Non équipé dans les unités fabriquées avant mai 2024.

Composants du modèle Lite

Consignes de sécurité

N'utilisez pas votre scooter pendant première fois sans lire complètement et comprendre ce manuel d'utilisation.

Consignes de sécurité

- N'utilisez jamais le scooter lorsque vous êtes sous l'influence de l'alcool ;
- N'utilisez jamais de téléphones portables ou d'émetteurs radio tels que des talkies-walkies lorsque vous conduisez votre scooter ;
- Assurez-vous qu'il n'y a pas d'obstacles derrière vous lorsque vous reculez votre scooter ;
- N'essayez pas de gravir des bordures de plus de 4 cm indiquées dans les spécifications ;
- Ne roulez pas sur des surfaces rugueuses, pavées, boueuses ou en gravier meuble. Votre eFOLDi est conçu pour des trottoirs et des zones piétonnes lisses et fermes uniquement ;
- Ne retirez pas vos mains et vos jambes du scooter lorsque vous conduisez ;
- Ne conduisez pas votre scooter pendant la neige afin d'éviter les accidents ;
- Ne laissez pas les enfants sans surveillance jouer à proximité de cet équipement pendant que les batteries sont en charge ;
- Ne conduisez pas votre scooter dans la circulation ;
- Ne conduisez pas ou ne vous asseyez pas sur le scooter en mode roue libre ;
- Ne faites pas de virages serrés ou d'arrêts brusques lorsque vous conduisez votre scooter ;
- N'essayez jamais d'utiliser votre scooter au-delà des limites décrites dans ce manuel ;
- Éteignez toujours le scooter et le chargeur avant d'effectuer tout travail ou d'utiliser des outils sur le scooter.

Avertissement

- Il est de la responsabilité de l'utilisateur de lire le manuel et les documents fournis avant d'utiliser le eFOLDi et de suivre toutes les recommandations qu'il contient, de se conformer pleinement à toutes lois locales de leurs pays et localités et d'utiliser l'eFOLDi avec diligence et à l'égard des autres usagers de la route et des piétons ;

- **N'utilisez pas le scooter sur la route. Respectez toutes les règles locales de circulation des piétons et utilisez les chaussées. Sachez qu'il peut être difficile pour la circulation de vous voir lorsque vous êtes assis sur le scooter. Attendez que votre chemin soit dégagé de la circulation, puis procédez avec une extrême prudence ;**
- **L'eFOLDi est simple à utiliser, mais son mécanisme de pliage peut causer des blessures importantes s'il est utilisé inappropriée et manipulée sans soin ni diligence. Pour éviter tout risque de blessure s'assurer que les mains, les doigts, les bijoux, les vêtements et autres objets ne sont pas autorisés à interférer avec le mécanisme de pliage ou les pièces mobiles de l'eFOLDi et étudiez attentivement le manuel avant de commencer à utiliser votre eFOLDi ;**
- **Il est conseillé à l'utilisateur de se familiariser avec la procédure de pliage et de dépliage avant de s'aventurer dehors. L'utilisateur doit également s'assurer qu'il se familiarise avec les commandes et la manipulation du scooter dans une zone sûre loin des obstacles et autres piétons ou usagers de la route ;**
- **Il est recommandé aux utilisateurs d'eFOLDi de porter des vêtements appropriés lors de l'utilisation d'un scooter qui devrait inclure un casque approuvé, des chaussures ou des bottes solides, des gants et des vêtements de protection haute visibilité par mesure de sécurité ;**
- **Chargez complètement la ou les batteries avant la première utilisation et suivez les directives de ce manuel et sur l'étiquette à la base de la batterie pour prolonger la durée de vie de votre batterie ;**
- **Votre eFOLDi Lite ne doit être posé que sur ses roues arrière principales et ses roues de valise lorsqu'il se trouve sur un sol plat et stable ;**
- **Pour éviter de vous blesser ou de blesser d'autres personnes, assurez-vous toujours que l'alimentation est coupée lorsque monter ou descendre du scooter ;**
- **Vérifiez toujours que les roues motrices sont engagées (mode de conduite) avant de conduire. Ne pas couper l'alimentation lorsque le scooter avance encore. Cela amènera le scooter à un arrêt extrêmement brusque.**
- **N'utilisez pas ce produit ou tout autre équipement disponible en option sans d'abord lire et comprendre entièrement ces instructions. Si vous ne comprenez pas les avertissements, mises en garde ou instructions, contactez votre revendeur avant d'essayer d'utiliser cet équipement, sinon des blessures ou des dommages pourraient survenir ;**
- **Il existe certaines situations, y compris certaines conditions médicales, où l'utilisateur du scooter devra s'entraîner à utiliser le scooter dans la présence d'un préposé qualifié. Un accompagnateur qualifié peut être défini comme un membre de la famille ou un professionnel de la santé spécialement formé pour assister un utilisateur de scooter dans diverses activités de la vie quotidienne ;**
- **Veillez ne pas vous asseoir sur votre scooter lorsqu'il se trouve dans un**

- véhicule en mouvement tel qu'une voiture, un bus ou un train ;
- Gardez vos mains éloignées des roues (pneus) lorsque vous conduisez des scooters. Sachez que les vêtements amples peuvent se coincer dans les roues motrices ;
 - Ne gravissez pas une pente en biais. Roulez toujours tout droit dans une pente, car cela réduit considérablement le risque de basculement ou de chute. Ne montez pas une pente supérieure à 6 degrés;
 - Réduisez toujours votre vitesse et maintenez un centre de gravité stable dans les virages serrés. Ne prenez pas de virages serrés lorsque vous conduisez des scooters à des vitesses plus élevées ;
 - Éteignez toujours le scooter et le chargeur avant d'effectuer tout travail ou d'utiliser des outils sur le scooter ;
 - Ne conduisez pas ou ne vous asseyez pas sur le scooter en mode roue libre ;
 - L'utilisation sous la pluie, la neige, le sel, le brouillard et sur des surfaces verglacées ou glissantes peut avoir un effet négatif sur le système électrique ;
 - Attention le moteur peut être chaud après utilisation. Ne touchez pas ou n'accédez pas directement au moteur tant qu'il n'a pas refroidi ;
 - Ne vous asseyez jamais sur votre scooter lorsqu'il est utilisé avec tout type d'élévateur ou de monte-charge. Votre scooter n'est pas conçu pour une telle utilisation et tout dommage ou blessure résultant d'une telle utilisation n'est pas la responsabilité de SunTech UK Ltd ;
 - Assurez-vous toujours que le scooter est complètement déplié avant de vous asseoir sur le scooter. Ne pliez pas le scooter tant que vous n'êtes pas complètement sorti du scooter et que le dossier du siège du scooter n'est pas rabattu ;
 - La distance d'arrêt sur les pentes peut être nettement plus grande que sur un terrain plat ;
 - Les températures de surface du scooter peuvent augmenter lorsqu'elles sont exposées à des sources de chaleur externes (par exemple, la lumière du soleil);
 - Votre trottinette eFOLDi n'est PAS un jouet et n'est pas recommandée aux personnes de moins de 14 ans. Ne laissez pas les enfants jouer avec ou sur la trottinette. Le mécanisme de pliage interne peut blesser les mains ;
 - Consultez votre médecin si vous prenez des médicaments prescrits ou si vous avez certaines limitations physiques. Certains médicaments et limitations peuvent nuire à votre capacité à utiliser les scooters en toute sécurité. Consultez votre médecin si vous prenez des médicaments susceptibles d'affecter votre capacité à utiliser votre scooter en toute sécurité ;
 - Lorsque vous voyagez à des vitesses supérieures à un rythme de marche lent, assurez-vous de ralentir avant tournant;
 - Tout véhicule peut être dangereux pour son conducteur/conducteur et les

autres usagers de la route et piétons.

- Ne mettez PAS pour quelque raison que ce soit vos mains dans le châssis principal du scooter, en particulier lors de la dernière étape du processus de pliage. Ceci est dû au fait vos mains et vos doigts peuvent se coincer dans les leviers et pivots principaux et provoquer des blessures graves ;
- Ne transportez PAS de passagers sur le scooter eFOLDi. Le transport de passagers sur l'eFOLDi peut affecter le centre de gravité, entraînant un basculement ou une chute.



Modification

Votre scooter a été conçu pour être le plus pratique possible. Cependant, vous ne devez en aucun cas modifier, ajouter, supprimer ou désactiver une partie ou une fonction de votre scooter. Des blessures corporelles et des dommages au scooter peuvent en résulter.

- Ne modifiez pas votre trottinette eFOLDi d'une manière non autorisée par eFOLDi ;
- N'utilisez pas d'accessoires s'ils n'ont pas été testés ou approuvés pour les produits eFOLDi ;
- Découvrez les sensations de votre trottinette eFOLDi et ses capacités. Il est fortement recommandé d'effectuer un contrôle de sécurité avant chaque utilisation pour vous assurer que votre eFOLDi fonctionne en douceur et en toute sécurité.



Limitation de poids

- Ne dépassez pas la capacité de poids indiquée dans la section Spécifications. Le dépassement de la capacité de poids annule votre garantie. eFOLDi ne sera pas tenu responsable des blessures ou des dommages matériels résultant du non-respect des limitations de poids ;
- Ne transportez pas de passagers sur des scooters. Le transport de passagers sur votre scooter peut affecter le centre de gravité, entraînant un basculement ou une chute.



Température

- Certaines pièces du scooter sont susceptibles de changer de température. Le contrôleur ne peut fonctionner qu'à une température comprise entre -25 °C à +50 °C (-13 °F à +122 °F) ;
- À des températures extrêmement basses, les batteries peuvent geler et votre scooter peut ne pas fonctionner. À des températures extrêmement élevées, il peut fonctionner à des vitesses plus lentes en raison d'une fonction de sécurité du contrôleur qui empêche d'endommager les moteurs et

autres composants électriques.

Contrôle de sécurité

- Vérifiez que les pneus sont correctement gonflés. Maintenez, mais ne dépassez pas, la pression nominale des pneus recommandée par le fabricant indiquée sur les pneumatiques ;
- Vérifiez toutes les connexions électriques. Assurez-vous qu'ils sont sécurisés et non corrodés ;
- Vérifiez et testez le système de freinage ;
- Vérifiez fréquemment s'il y a des attaches, des fixations et d'autres composants desserrés.

Lorsque vous dépliez/pliez votre eFOLDi Lite, assurez-vous :

- Ne vous précipitez pas lorsque vous pliez ou dépliez le scooter eFOLDi ;
- Le scooter est placé sur un sol ou un sol plat ;
- L'interrupteur principal est éteint ;
- Toutes les goupilles de verrouillage sont correctement fixées en place, comme indiqué sur les instructions et illustré sur les illustrations.

Avertissement de l'EMC

Les interférences provenant de sources d'ondes radio telles que les stations de radio, les chaînes de télévision, les radios bidirectionnelles ou les téléphones portables peuvent provoquer le désengagement des freins de la trottinette, la déplacer, ou fausser sa trajectoire. Elles peuvent également endommager irrémédiablement le système de commande de la trottinette.

L'intensité de l'énergie électromagnétique parasite peut être mesurée en volts par mètre (V/m). Toutes les trottinettes sont capables de résister aux interférences électromagnétiques jusqu'à un certain niveau d'intensité. C'est ce qu'on appelle le "niveau de résistance aux interférences électromagnétiques". Plus le niveau de résistance aux interférences électromagnétiques est élevé, plus la protection est grande. Actuellement, la trottinette eFOLDi a une résistance de 20 V/m, niveau suffisant pour assurer une protection efficace contre les sources courantes d'interférences électromagnétiques.

Les sources d'interférences électromagnétiques peuvent être classées en trois grandes catégories : 1) Les émetteurs-récepteurs portables à main (généralement avec une antenne montée sur l'appareil) 2) Les émetteurs-récepteurs mobiles de moyenne portée, tels que ceux équipant les véhicules de police, les camions de pompiers, les ambulances et les taxis (généralement avec antenne montée sur le véhicule) 3) Les émetteurs et les émetteurs-récepteurs à longue portée, tels

que les émetteurs de radiodiffusion commerciale (tours d'antenne de radiodiffusion et de télévision) et les radios amateurs (HAM).

D'autres types d'appareils portables, tels que les téléphones sans fil, les ordinateurs portables, les radios AM/FM, les téléviseurs et les petits appareils tels que les rasoirs électriques et les sèche-cheveux ne sont généralement pas susceptibles de provoquer des interférences électromagnétiques.

Déclaration MR Safety



"La trottinette eFOLDi Lite n'est pas compatible MR. L'appareil présente un risque de projectile."

Tout incident grave survenu en rapport avec le dispositif doit être signalé au fabricant et à l'autorité compétente de l'État membre dans lequel l'utilisateur et/ou le patient est établi.

Instruction de pliage

Du mode Valise au mode Trottinette



Veillez vous familiariser avec les procédures de pliage en examinant les instructions et les illustrations, et ne manipulez qu'un seul élément mobile à la fois.

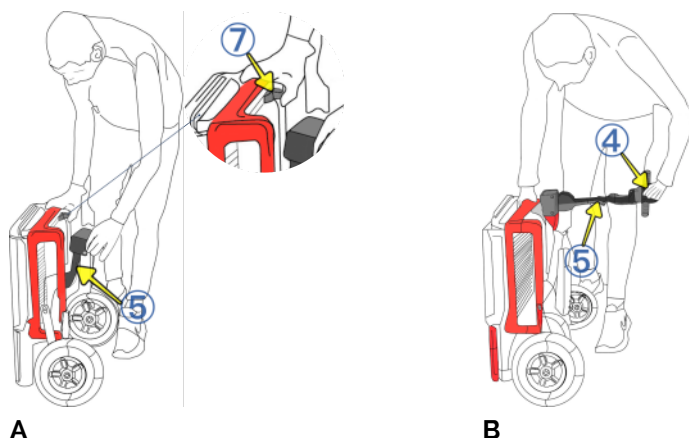

A Positionnez l'eFOLDi Lite à la verticale et libérez la colonne de direction (5), en appuyant sur le loquet du cadre (7) et dégager complètement la colonne de direction tout en tenant la colonne de direction (5).

B Saisissez le guidon (4) par le bas et relevez-le à la verticale de 180°, pour redresser la barre de direction (5).



Ne mettez PAS, pour quelque raison que ce soit, vos mains dans le châssis principal de la trottinette durant le pliage. Vos mains et vos doigts peuvent rester coincés dans les principaux leviers et pivots, et causer de graves blessures.

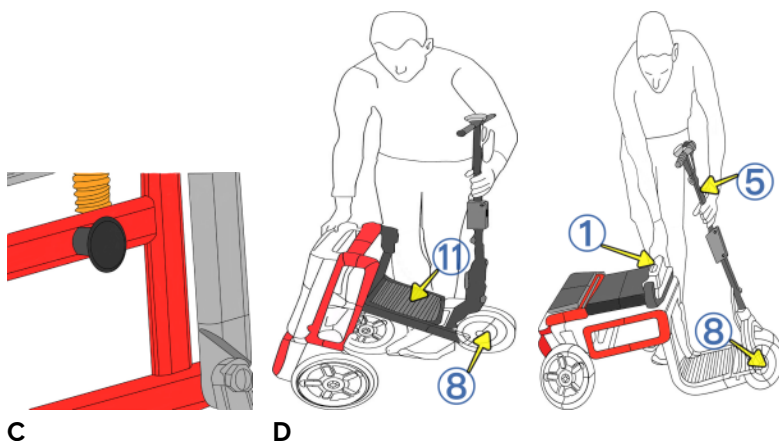

C Tirez sur le bouton situé sur le côté du cadre pour libérer le repose-pied (11) et la roue avant (8).

D Tenez fermement la barre de direction avant (5) et le haut du dossier (1), puis poussez la barre de direction (5) vers l'avant en plaçant la roue avant (8) sur le sol et le repose-pied (11) en position horizontale.



Les différentes couleurs du scooter eFOLDi et de ses accessoires telles que présentées dans ce manuel d'utilisation sont uniquement destinées à des fins de démonstration. La couleur noire du cadre est un standard de fabrication.

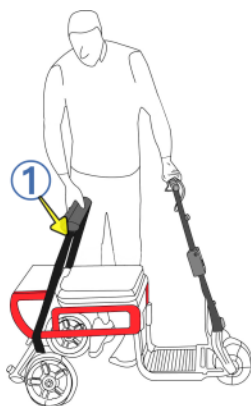

E

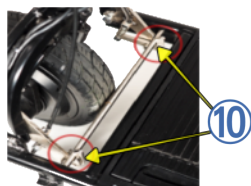

F

E Saisissez le cadre du dossier (1) et tirez-le vers l'arrière jusqu'à ce qu'il soit stable.

F Vérifiez que les deux verrous de la charnière (10) à l'avant du repose-pied sont complètement engagés et bloqués.



Le déploiement et le pliage de l'efoldi ne doivent pas être faits à la hâte

Mode pliable : Du scooter à la valise

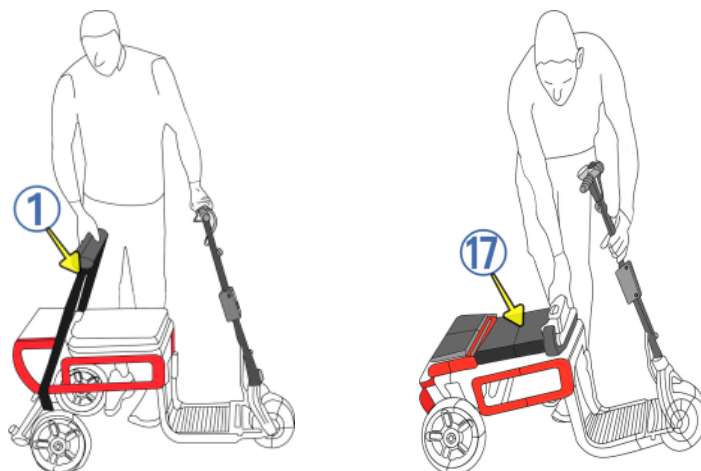

A

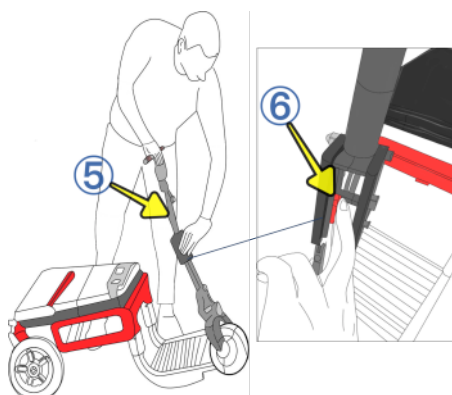

B

A Poussez et pliez le cadre du dossier (1) sur le dessus du coussin principal du siège (17).

B Appuyez sur le verrou de pliage de la barre de direction (6) sur la section rectangulaire centrale et pliez-la en deux, suivant une rotation verticale de 180°.



C

C Poussez la barre de direction repliée (6) vers le repose-pied (11), tout en tenant le guidon ou le châssis de l'autre main.

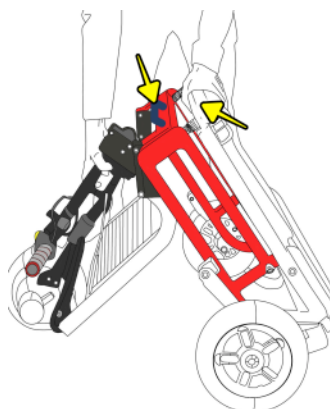

D

D Enfin, avec un pied placé derrière la roue arrière pour l'empêcher de reculer, amenez-la en position verticale, saisissez le guidon ou le châssis arrière et poussez la barre de direction dans le châssis principal jusqu'à ce qu'elle se verrouille et que vous entendiez un déclic.



Ne mettez PAS, pour quelque raison que ce soit, vos mains dans le châssis principal de la trottinette durant le pliage. Vos mains et vos doigts peuvent rester coincés dans les principaux leviers et pivots, et causer de graves blessures.

Conduire le scooter

Contrôles de sécurité avant l'utilisation

Conduisez l'eFOLDi sur des routes en bon état. L'eFOLDi est conçue pour rouler sur des surfaces planes et lisses. Les routes ou chemins au revêtement irrégulier, les nids de poule et autres dangers réduiront la durée de vie de la trottinette et compromettent votre sécurité.

Ne conduisez pas sur des pentes raides ou sur des routes excessivement voutées. L'autonomie disponible dans la batterie juste avant d'entamer une montée jouera un rôle crucial dans la réussite de l'ascension. Sur les surfaces non horizontales, la pente ne doit pas dépasser 1/10 (6 degrés). Pour toute montée, les facteurs suivants doivent être pris en compte, car ils peuvent affecter les performances : la pression et l'état des pneus, l'état du terrain (s'il est mouillé, verglacé ou glissant, ou s'il est recouvert de feuilles et/ou d'autres débris, nous vous déconseillons de vous engager sur la pente), la charge des batteries et le poids de l'utilisateur.

Levier de verrouillage du frein avant:

En mode conduite: Doit être en position Avant, verrouillée, pour engager le moteur (Voir la photo en bas à gauche).

Mode bypass roue libre/moteur: Déplacez le levier vers l'extérieur, puis vers l'arrière, pour désengager le blocage du frein avant (voir photo en bas à droite). Le frein sera alors désactivé et le mode roue libre/bypass moteur engagé, vous ressentirez encore une certaine résistance. Si l'eFOLDi est allumé, le klaxon émet un bip continu.

Ne désengagez pas le levier de frein dans les collines ou sur une pente. vous n'auriez plus aucune forme de freinage disponible.



Mode Conduite



Mode Roue libre

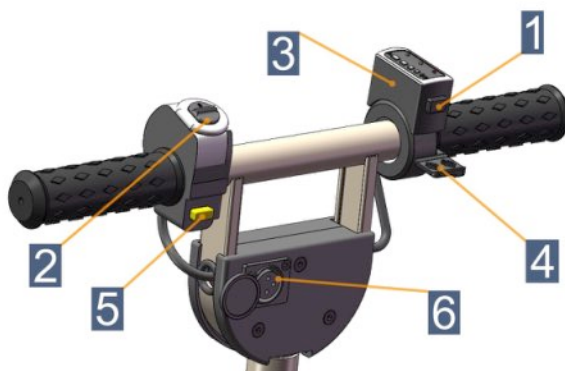

1	Bouton de démarrage
2	Commutateur Marche avant / Marche arrière
3	Témoin de charge de la batterie
4	Levier d'accélérateur/frein graduell
5	Klaxon
6	Port de chargement de la batterie **

Remarque :

** Non équipé dans les unités fabriquées avant mai 2024.

- Commutateur d'alimentation (1) Il fonctionne en appuyant sur le bouton situé sous l'indicateur de charge de la batterie. L'indicateur de batterie s'allumera.
- Commutateur Marche avant / Marche arrière (2) Il fonctionne en poussant le commutateur vers l'avant, en position D, pour la marche avant, et en position R pour la marche arrière. **Le passage de la position D à la position R ne fonctionne que lorsque le scooter est à l'arrêt.**
- Témoin de charge de la batterie (3) Il indique l'autonomie restante. Lorsque la batterie est entièrement chargée, les trois couleurs de voyants s'allument. Lorsqu'un seul voyant rouge s'affiche, cela indique que la batterie doit bientôt être rechargée.
- En appuyant sur le levier d'accélérateur/frein progressif (4) le véhicule se met en marche et peut atteindre une vitesse maximale de 6,44 km/h. Le système de freinage se déclenche progressivement, dès que le levier est relâché.
- Pour actionner le klaxon (5) il suffit d'appuyer sur le bouton jaune situé sous le bouton Marche avant / Marche arrière.
- Port de chargement de la batterie (6) fonctionne en insérant le chargeur pour commencer à charger la batterie.

Conduire la trottinette:

- Pour démarrer la trottinette - Appuyez sur le commutateur Marche / Arrêt (1).
- Sélectionnez un rapport de vitesse - Choisissez le bon rapport de vitesse en appuyant sur le bouton Marche avant / Marche arrière (2) pour avancer ou reculer.
- Pour avancer ou reculer - Appuyez sur le levier d'accélérateur(4). **Veillez à ne pas exercer une trop grande force sur la barre de direction et le guidon, car ils pourraient se déformer et affecter l'efficacité de la direction.**
- Pour s'arrêter - relâchez le levier d'accélérateur(4). **Veillez prévoir une distance de freinage de 1,5 mètre entre la trottinette et les obstacles sur un terrain plat. La distance de freinage sur les pentes peut être sensiblement plus grande que sur un terrain plat.**

Tournante:

Lorsque vous voyagez à des vitesses supérieures à un rythme de marche lent, assurez-vous de ralentir avant de tourner.

Notre dernier modèle Lite (fabriqué à partir de mai 2024) a désormais introduit un contrôleur pour réguler la vitesse de rotation du scooter. Lorsque le scooter tourne de plus de 20 degrés vers la gauche ou la droite, le dispositif de contrôle de la vitesse de rotation entre en action pour réduire la vitesse du scooter. Cependant, vous ne devez pas vous fier uniquement au contrôleur, mais faire preuve de prudence et ralentir lorsque vous tournez.

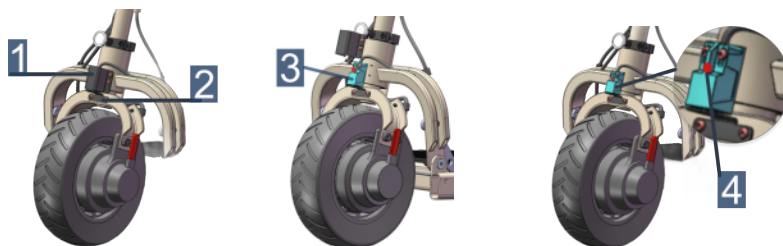

1	Boîtier de protection
2	Plaque de déclenchement métallique
3	Contrôleur de vitesse de rotation
4	Lumière LED *

Remarque :

- * Lumière LED allumée : Vitesse normale ;
- * Lumière LED éteinte : mode vitesse réduite.

Informations sur la batterie et recharge

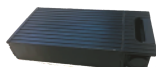

La batterie de l'eFOLDi Lite a été conçue et fabriquée spécifiquement à cet effet. Elle ne doit pas être utilisée à d'autres fins que celles indiquées dans ce manuel. Tout démontage ou utilisation abusive de cette batterie peut entraîner des dommages physiques et/ou électriques, internes et/ou externes, et ne sera pas couvert par la garantie.

La batterie ne contient aucun composant réparable ou remplaçable par l'utilisateur.

La batterie de l'eFOLDi Lite est en réalité un ensemble de batteries, comprenant un certain nombre de cellules Lithium Ion. Par souci de simplicité, nous utiliserons le terme "batterie" dans ce manuel. Les caractéristiques et les exigences de charge de cette batterie sont différentes de celles des batteries plomb-acide ou plomb-gel, encore assez courantes. Ne la rechargez jamais avec un chargeur de type plomb.



Pour garantir une utilisation optimale de la batterie sur le long terme, veillez à toujours respecter les consignes de sécurité suivantes.

- Le socle de connexion doit être manipulé avec soin pour éviter tout dommage.
- Utilisez uniquement le chargeur approuvé.
- Ne rechargez jamais la batterie de l'eFOLDi avec un chargeur pour batteries plomb-acide.
- Ne placez jamais la batterie à proximité, sur ou contre une source de chaleur.
- Assurez-vous qu'aucune pièce métallique ne peut toucher (ou court-circuiter) les bornes de la batterie ou du chargeur, les connecteurs, les broches ou tout autre conducteur électrique ou pièce conductrice.
- Évitez tout impact physique sur la batterie et toute vibration excessive.
- N'essayez pas de démonter, de disséquer ou de déformer une batterie ou un boîtier.
- Ne plongez pas la batterie dans un liquide (y compris l'eau).
- Gardez la batterie hors de la portée des enfants.
- N'utilisez pas de chargeurs modifiés ou endommagés.
- Ne laissez pas la batterie en charge pendant plus de 24 heures.
- Stockez la batterie dans un endroit frais, sec et bien ventilé.
- Mettez la batterie au rebut uniquement dans le respect des lois et régle-

mentations locales.

- Si la batterie n'est pas utilisée régulièrement, il est recommandé de la recharger tous les 2 ou 3 mois.
- Ne stockez jamais la batterie en état de forte décharge.
- Ne laissez pas la batterie sans surveillance lors du chargement et ne chargez jamais pendant la nuit.

Le témoin d'autonomie:

Le témoin de recharge de la batterie est placé sur le guidon et indique l'autonomie restante.

Signification des signaux lumineux liés à la batterie:

- **Vert, Orange y Rouge:** La batterie est complètement chargée.
- **Orange y Rouge:** L'autonomie restante est moyenne.
- **Rouge:** L'autonomie restante de la batterie est faible.

Installer la batterie dans l'eFOLDi:

La batterie est logée dans le repose-pieds de l'eFOLDi Lite. Pour retirer la batterie et la recharger, vous devez soulever le verrou. Il sera instantanément désengagé. Faites la même chose pour la remettre en place, en vous assurant que la batterie soit bien verrouillée. Pour enlever efficacement la batterie, assurez-vous que l'alimentation principale est coupée.

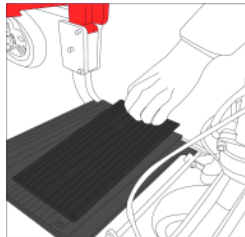

Chargeur et recharge

Précaution à prendre lors de l'utilisation et de la manipulation du chargeur

N'utilisez que le chargeur d'origine fourni avec votre nouvel eFOLDi, ou le chargeur de remplacement fourni par SunTech UK Ltd. L'utilisation d'un chargeur non homologué annule toute garantie et peut causer de graves dommages à la batterie et/ou à votre eFOLDi. Le chargeur ne doit pas être utilisé sur d'autres appareils, car les dommages causés au chargeur et/ou à tout autre appareil ne sont pas couverts par notre garantie.

Il est fortement recommandé de s'assurer que le chargeur est placé uniquement sur des surfaces résistantes à la chaleur et non sur des matières susceptibles de provoquer un incendie (tapis, planches, bois, plans de travail stratifiés ou en plastique, etc.). En effet, durant un cycle de charge normal, le chargeur et la batterie montent en température.

Ne laissez pas la batterie en charge pendant plus de 24 heures, car cela pourrait réduire sa durée de vie et affecter ses performances.

Informations sur la recharge à l'intention des voyageurs internationaux

Pour le bien des voyageurs internationaux, le chargeur eFOLDi approuvé peut être utilisé avec n'importe quelle alimentation de 100 à 240 volts, avec un adaptateur de prise approprié. Une alimentation en tension secteur plus faible peut entraîner des temps de changement plus longs.

Batterie en charge

Vous chargez la batterie de deux manières via le chargeur :

1. Chargez via le port de chargement de la barre franche, ou
2. Après avoir facilement retiré la batterie, elle peut être rechargée en la branchant sur la prise.



Vérifications et entretien



Contrôles de sécurité à effectuer avant l'utilisation de l'eFOLDi:

- Vérifiez le gonflage des pneus et maintenez-le sans dépasser la pression d'air indiquée en PSI, BAR ou kPa sur chaque pneu
- Vérifiez les freins et assurez-vous que toutes les composantes du système de freinage fonctionnent correctement.
- Vérifiez que tous les boulons, écrous et vis sont bien serrés, et qu'il n'y a pas de pièces manquantes ou desserrées.
- Vérifiez toutes les connexions électriques. Assurez-vous qu'elles sont solides et sans corrosion.
- Vérifiez que la batterie est suffisamment chargée.

Nettoyage et entretien:

Un nettoyage périodique de votre eFOLDi contribuera à maintenir son apparence et permettra de prolonger sa durée de vie et d'améliorer sa valeur à la revente. Les parties métalliques et plastiques peuvent être nettoyées avec un chiffon humide et un détergent non agressif. Pour polir, utilisez un chiffon doux et non pelucheux.

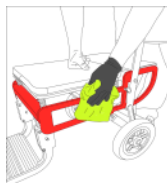

Important:

Contactez votre distributeur ou rapprochez-vous de nous pour faire inspecter votre eFOLDi chaque année.

Caractéristiques techniques/Déclaration EMC

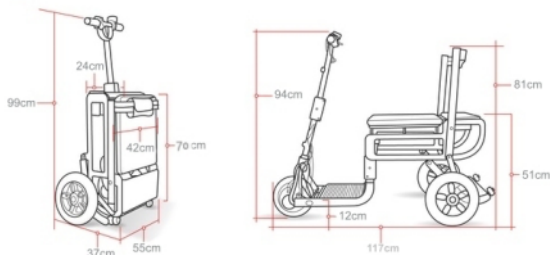

Matériau du cadre:	Alliage de magnésium
Dimensions:	
Taille de l'emballage (L/L/H):	44x59x77cm
Taille pliée (L/L/H):	70x55x37cm
Taille dépliée (L/L/H):	117x55x94cm
Taille du siège:	51cm
Hauteur du repose-pied:	12cm
Taille de la roue avant:	20cm
Taille des roues arrière:	25cm
Garde au sol:	7cm
Poids:	
Poids avec batterie:	16kg
Poids sans batterie	14kg
Performance:	
Type de terrain:	Trottoir et intérieur
Vitesse	6km/h
Charge maximale:	120kg
Inclinaison maximale:	Pente de 1/10 (6degrés)
Rayon de braquage gauche/droite:	100cm (40pouces)
Hauteur maximale de la bordure de trottoir:	4cm
Capacité des composants:	
Moteur:	Moteur 180 W, 24 V DC
Batterie:	24 V DC, 10 Ah Lithium Ion, 240 Wh
Chargeur entrée:	110-220 V AC, 50/60 Hz
Chargeur sortie :	29,4 V DC 2 A
Capacité à pleine charge:	16km
Frein:	Électromagnétique
Commutateur principal:	Bouton poussoir
Phares:	Non
Nombre de roues:	3

Caractéristiques techniques de Lite

Avis de non-responsabilité :

Tous les produits, spécifications et données du produit sont sujets à changement sans préavis pour améliorer la fiabilité, la fonction ou la conception ou autre. Les spécifications peuvent varier en raison des tolérances de fabrication.

Guide de compatibilité électromagnétique et déclaration du fabricant

Les informations suivantes sur les fils de référence CEM sont fournies.

Câble	Longueur maximale du câble, blindé/non blindé		Nombre	Classification des câbles
Ligne d'alimentation CA	1,5 m	Non-blindé	1 jeu	Alimentation CA
Ligne d'alimentation CA	1,5 m	Non-blindé	1 jeu	Alimentation en courant continu

Informations importantes sur la compatibilité électromagnétique (CEM)

Cet équipement électromédical nécessite des précautions particulières liées à la compatibilité électromagnétique et à la mise en service conformément aux informations CEM fournies dans le manuel d'utilisation ; l'équipement est conforme à la norme CEI 60601-1-2 :2014 pour l'immunité et les émissions. Cependant, des précautions particulières doivent être observées :

L'utilisation d'équipements présentant les PERFORMANCES ESSENTIELLES suivantes est destinée aux environnements de soins de santé domestiques

PERFORMANCES ESSENTIELLES :

La vitesse moyenne de la roue de la trottinette ne peut pas changer de plus de $\pm 20\%$

AVERTISSEMENT : L'utilisation de cet équipement à proximité ou en chevauchement avec d'autres équipements doit être évitée pour éviter un mauvais fonctionnement. Si une telle utilisation est nécessaire, cet équipement et d'autres doivent être surveillés pour vérifier qu'ils fonctionnent normalement.

L'utilisation d'accessoires et de câbles autres que ceux spécifiés ou fournis par le fabricant de cet équipement peut entraîner une augmentation des émissions électromagnétiques ou une diminution de l'immunité électromagnétique, entraînant un mauvais fonctionnement.

AVERTISSEMENT : Les équipements de communication RF portables (y compris les périphériques tels que les câbles d'antenne et les antennes externes) ne doivent pas être utilisés à moins de 30 pouces (12 cm) de toute partie de ce produit, y compris les câbles spécifiés par le fabricant. Le non-respect de cette consigne peut entraîner une dégradation des performances de cet équipement.

AVERTISSEMENT : Si des antennes de radiodiffusion AM, FM ou de télévision sont utilisées à proximité (par exemple, à moins de 1,5 km), avant d'utiliser cet équipement, vous devez vérifier qu'elles fonctionnent correctement pour vous assurer que l'équipement reste protégé contre les perturbations électromagnétiques tout au long de son cycle de vie prévu.

Test	Tension d'entrée	Fréquence d'alimentation	Remarques
PERTURBATIONS transmises (ÉMISSIONS TRANSMISES) CISPR 11	AC 100 V CA 240 V	60 Hz 50 Hz	Chargeur
Perturbations par rayonnement électromagnétique (ÉMISSIONS RAYONNÉES) CISPR 11	AC 100 V CA 240 V DC 24 V	60 Hz 50 Hz	Chargeur
IEC 61000-3-2 ÉMISSIONS DE COURANT HARMONIQUE	AC 230 V	50 Hz	Chargeur
ÉMISSIONS dues aux changements de tension, aux fluctuations de tension et au scintillement IEC 61000-3-3	AC 230 V	50 Hz	Chargeur
Décharge électrostatique IMMUNITÉ IEC 61000-4-2	AC 230 V DC 24 V	50 Hz	Chargeur
IMMUNITÉ au champ électromagnétique RF rayonné CEI 61000-4-3	AC 230 V DC 24 V	50 Hz	Chargeur
IMMUNITÉ AU CHAMP DE PROXIMITÉ de l'équipement RF de communication sans fil CEI 61000-4-3 (méthode provisoire)	AC 230 V DC 24 V	50 Hz	Chargeur
IMMUNITÉ aux rafales/transitoires électriques rapides : courant alternatif CEI 61000-4-4	AC 230 V	50 Hz	Chargeur
IMMUNITÉ aux rafales/transitoires électriques rapides – PORTE I/O SIP/SOPIEC 61000-4-4	N/A	N/A	N/A
IEC 61000-4-5 IMMUNITÉ AUX DÉCHARGES	AC 230 V	50 Hz	Chargeur

IMMUNITÉ AUX PERTURBATIONS conduites induites par les champs RF (immunité RF aux PERTURBATIONS des champs RF conduits) – courant alternatif CEI 61000-4-6	AC 230 V	50 Hz	Chargeur
IMMUNITÉ aux perturbations conductrices induites par les RF (IMMUNITÉ AUX PERTURBATIONS) – PORTS SIP/SOP IEC 61000-4-6	AC 230 V	50 Hz	Chargeur
IMMUNITÉ au champ magnétique de la fréquence de puissance CEI 61000-4-8	AC 230 V DC 24 V	50/60 Hz	Chargeur
IEC 61000-4-11 IMMUNITÉ AUX CHUTES DE TENSION	AC 100 V CA 240 V	50 Hz 50 Hz	Chargeur
IMMUNITÉ aux coupures de tension courtes et aux variations de tension IEC 61000-4-11	AC 100 V CA 240 V	50 Hz 50 Hz	Chargeur

Tableau 3 : Tensions et fréquences d'alimentation d'entrée pendant les essais

Tableau de conformité EMI (tableau 4)

Phénomène	Conformité	Environnement électromagnétique
Émissions RF	CISPR 11 Groupe 1, Classe B	Accueil Soins de santé Environnement
Distorsion harmonique	CEI 61000-3-2 Classe A	Accueil Soins de santé Environnement
Fluctuations de tension et scintillement	Conformité à la norme CEI 61000-3- 3	Accueil Soins de santé Environnement

Tableau 4 : Émissions

Tableau de conformité du SGE (tableau 5-8) :

Phénomène	CEM de base standard	Niveaux de test d'immunité
		Accueil Soins de santé
Décharge électrostatique	CEI 61000-4-2	±2 kV, ±4 kV, ±6 kV, ±8 kV contacto ±2 kV, ±4 kV, ±8 kV, ±15 kV aria
Campi EM RF Rayonner	CEI 61000-4-3	20 V/m 26 MHz - 2,7 GHz 80% AM à 1 kHz
Champs de proximité de l'équipement de communication sans fil RF	CEI 61000-4-3	Voir tableau 3
Champs magnétiques de fréquence de puissance nommés	CEI 61000-4-8	30 A/m 50 Hz ou 60 Hz

Tableau 5 : Port à conteneurs

Fréquence d'essai (MHz)	Bande (MHz)	Niveaux de test d'immunité
		Accueil Soins de santé Environnement
385	380-390	Modulation d'impulsions 18 Hz, 27 V/m
450	430-470	Modulation d'impulsions 18 Hz, 28 V/m
710	704-787	Modulation d'impulsions 217 Hz, 9 V/m
745		
780		
810	800-960	Modulation d'impulsions 18 Hz, 28 V/m
870		
930		
1720	1700-1990	Modulation d'impulsions 217 Hz, 28 V/m
1845		
1970		
2450	2400-2570	Modulation d'impulsions 217 Hz, 28 V/m
5240	5100-5800	Modulation d'impulsions 217 Hz, 9 V/m
5500		
5780		

Tableau 6 : Plages de proximité de l'équipement de communication sans fil RF

Phénomène	CEM de base standard	Niveaux de test d'immunité	
		Accueil Soins de santé Environnement	
Rafales électriques rapides/transitoires	CEI 61000 4-4	±2 kV	Fréquence de répétition 100 kHz
Pointes de ligne à ligne	CEI 61000 4-5	±0,5 kV, ±1 kV	
Perturbations conduites induites par les champs RF	CEI 61000 4-6	3 V, 0,15 MHz - 80 MHz 6 V dans les bandes ISM et radioamateur entre 0,15 MHz et 80 MHz 80 % AM à 1 kHz	
Chutes de tension	CEI 610004-11	0 % TU ; 0,5 cycles À 0°, 45°, 90°, 135°, 180°, 225°, 270° et 315°	
		0 % TU ; 1 ciclo e 70% UT ; 25/30 cicli Monophasé : 0°	
Pannes de courant	CEI 610004-11	0 % TU ; 250/300 cycles	

Tableau 7 : Port d'alimentation CA

Phénomène	CEM de base standard	Niveaux de test d'immunité	
		Accueil Soins de santé Environnement	
Perturbations conduites induites par les champs RF	CEI 61000-4-6	3 V, 0,15 MHz - 80 MHz 6 V dans les bandes ISM et radioamateur entre 0,15 MHz et 80 MHz 80 % AM à 1 kHz	

Tableau 8 : Port d'entrée/sortie du signal

Appendice



SunTech UK Ltd

25 Ormside Way, Holmethrope Industrial Estate, Redhill, Surrey, RH1 2LW, TEL:
+44 (0) 2031435168



MedPath GmbH



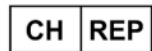







Mies-van-der-Rohe-Strasse 8, 80807 Munich, Germany



ALBO-Healthcare GmbH

Alte Steinhäuserstrasse 19, CH-6330 Cham

Symbols used on the label

	European CE Marking		Manufacturer
	Authorized representative in the European community		Medical device
	Serial number		Unique Device Identification
	Date of manufacture		Refer to instructions manual
	Swiss authorised representative		UK Conformity Assessed



(Accessoires de l'eFOLDi)



SunTech UK Ltd
25 Ormside Way, Redhill,
Surrey, RH1 2LW, UK

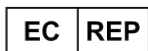

MedPath GmbH
Mies-van-der-Rohe-Strasse 8
80807 Munich, Germany

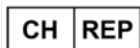

ALBO-Healthcare GmbH
Alte Steinhäuserstrasse 19
CH-6330 Cham

Site Web officiel: www.efoldi.com

E-mail: services@efoldi.com

Facebook: www.facebook.com/efoldi.co.uk